

Howa

個性を創り出す、シースルー甲種防火戸

SAFE VIEW

セーフビュー



新しい空間を開く防火戸。

SAFE VIEW セーフビュー



視界クリアー。
透明感ある美しい空間づくりを
実現します。

従来の防火戸ではできなかった明るく開放的な空間づくりが可能になりました。デザインイメージが大きく広がり、個性と美を演出します。

万一の火災時にも内部が見通せるため、避難や消火活動が安全に行われ、また、優れた遮熱性・遮炎性により隣室への延焼を防ぐなど、高い安全性を誇っています。

施工が簡単で、メンテナンスも手軽。付加価値の高い **Howra** の防火戸セーフビューです。

SAFE VIEW 安全ビュー HSBAF-100

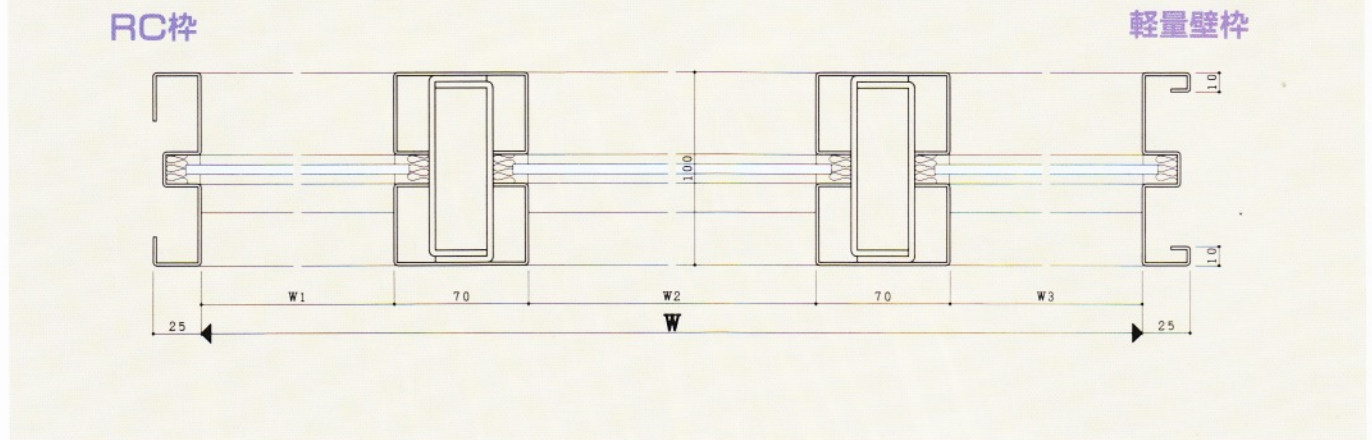
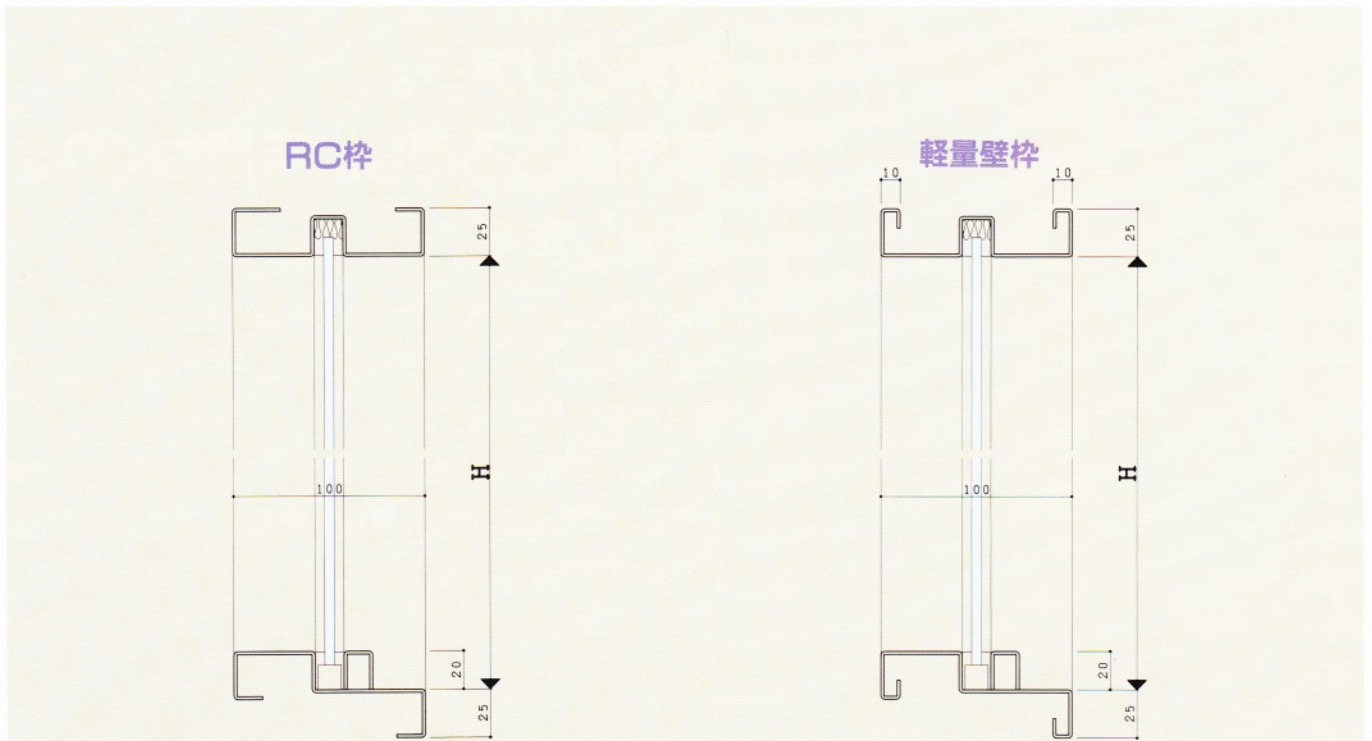
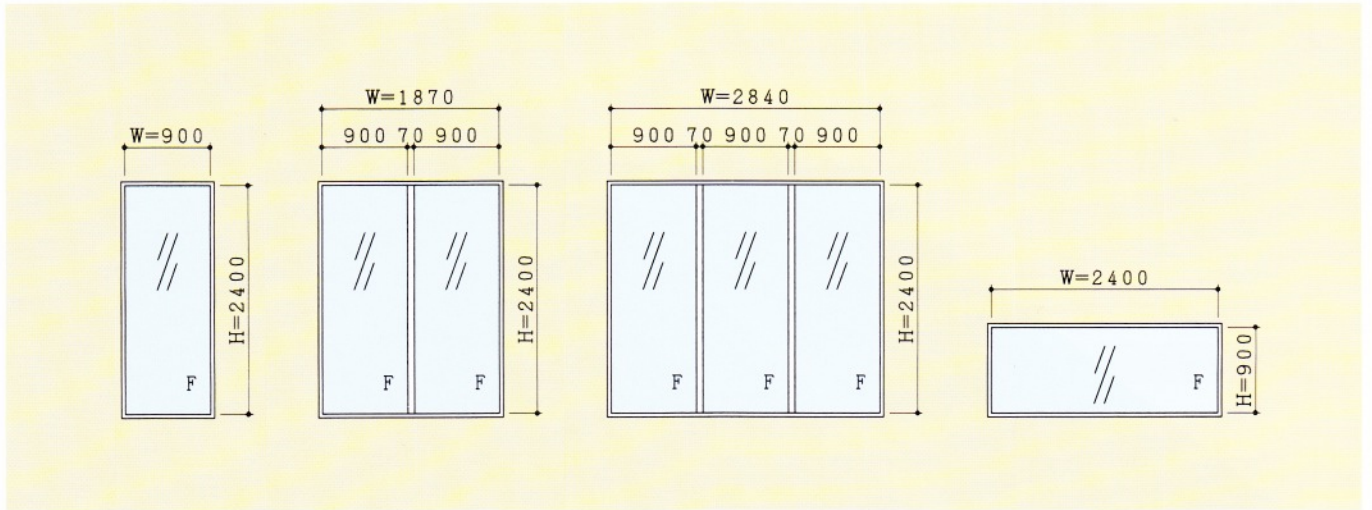

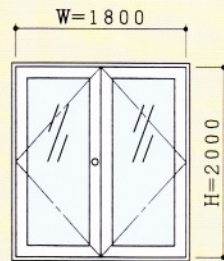
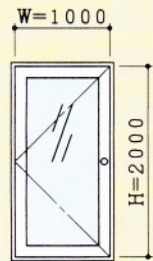

RC枠

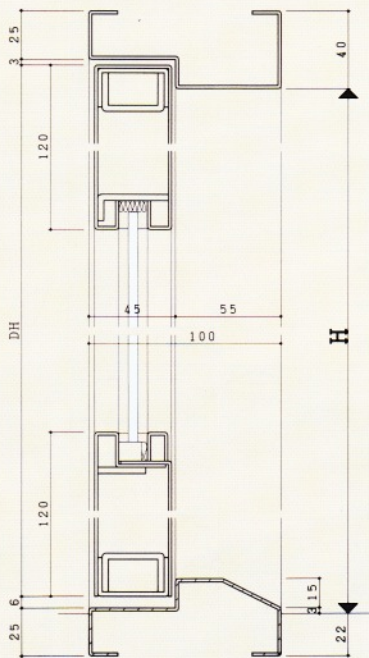

軽量壁枠

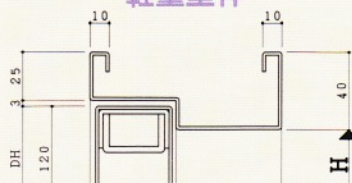

片開き

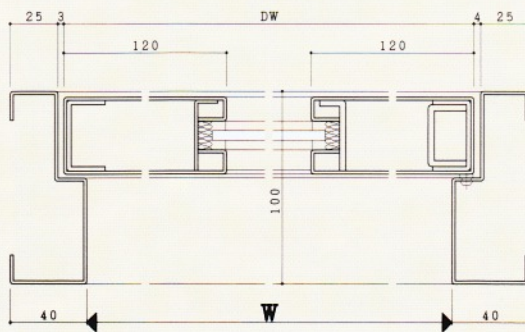

両開き

RC枠

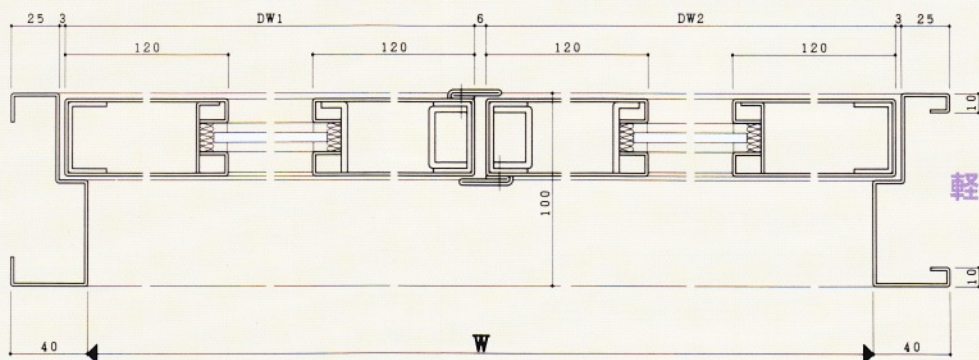

軽量壁枠

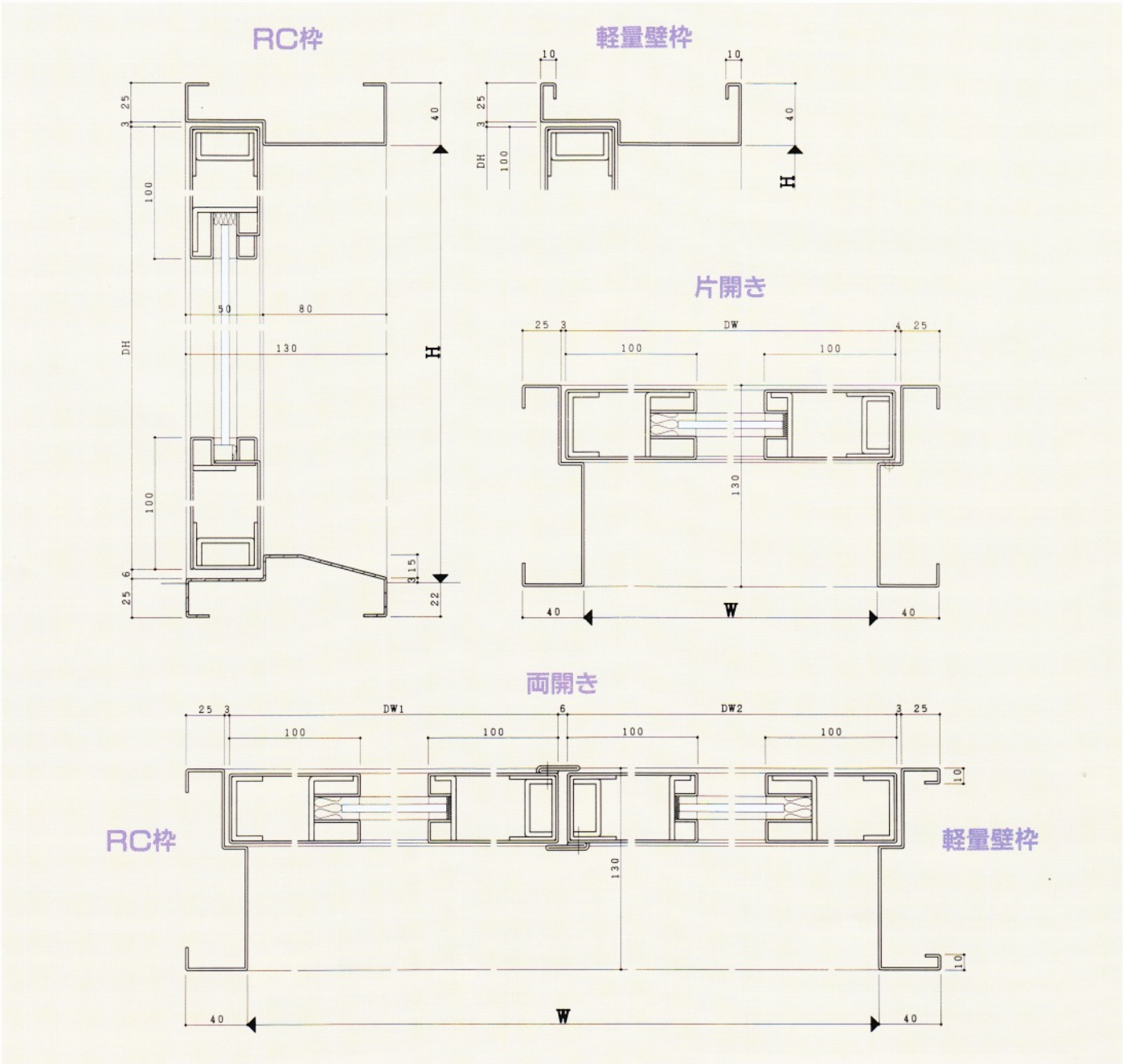
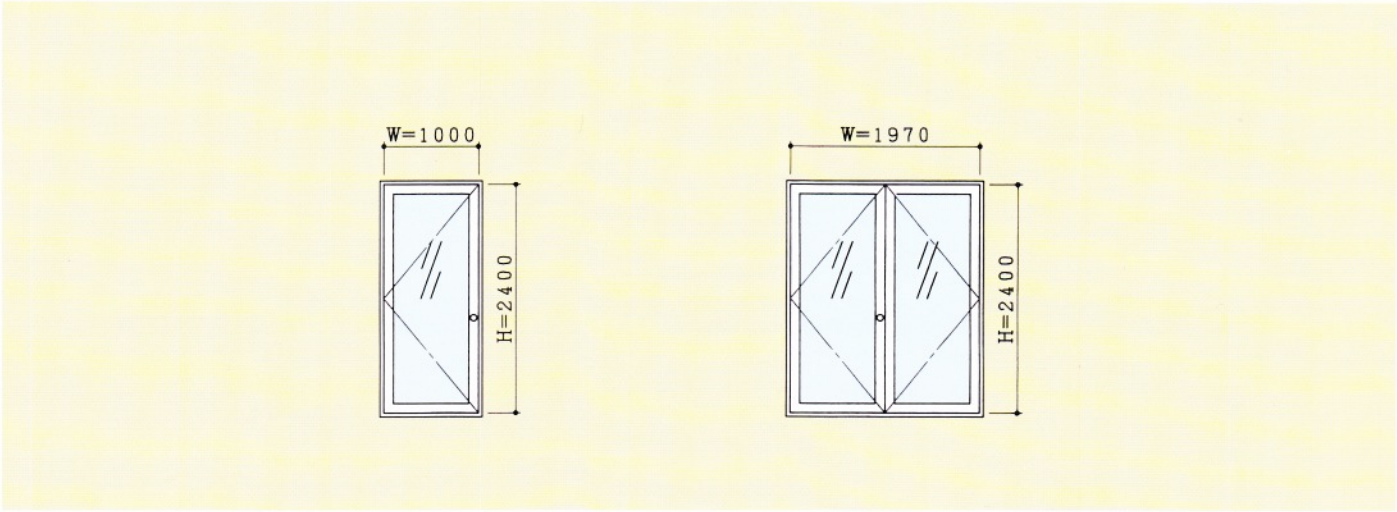

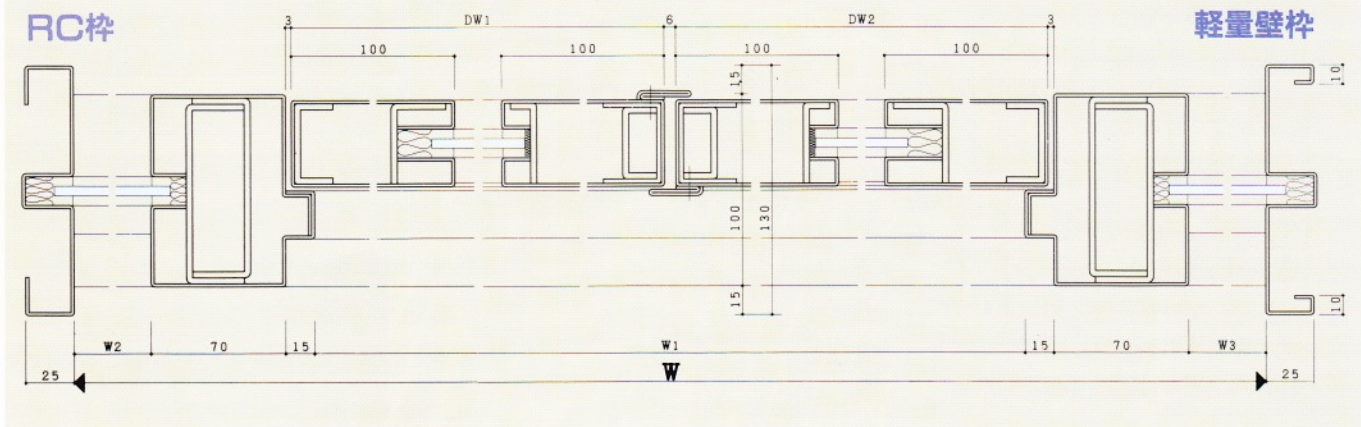
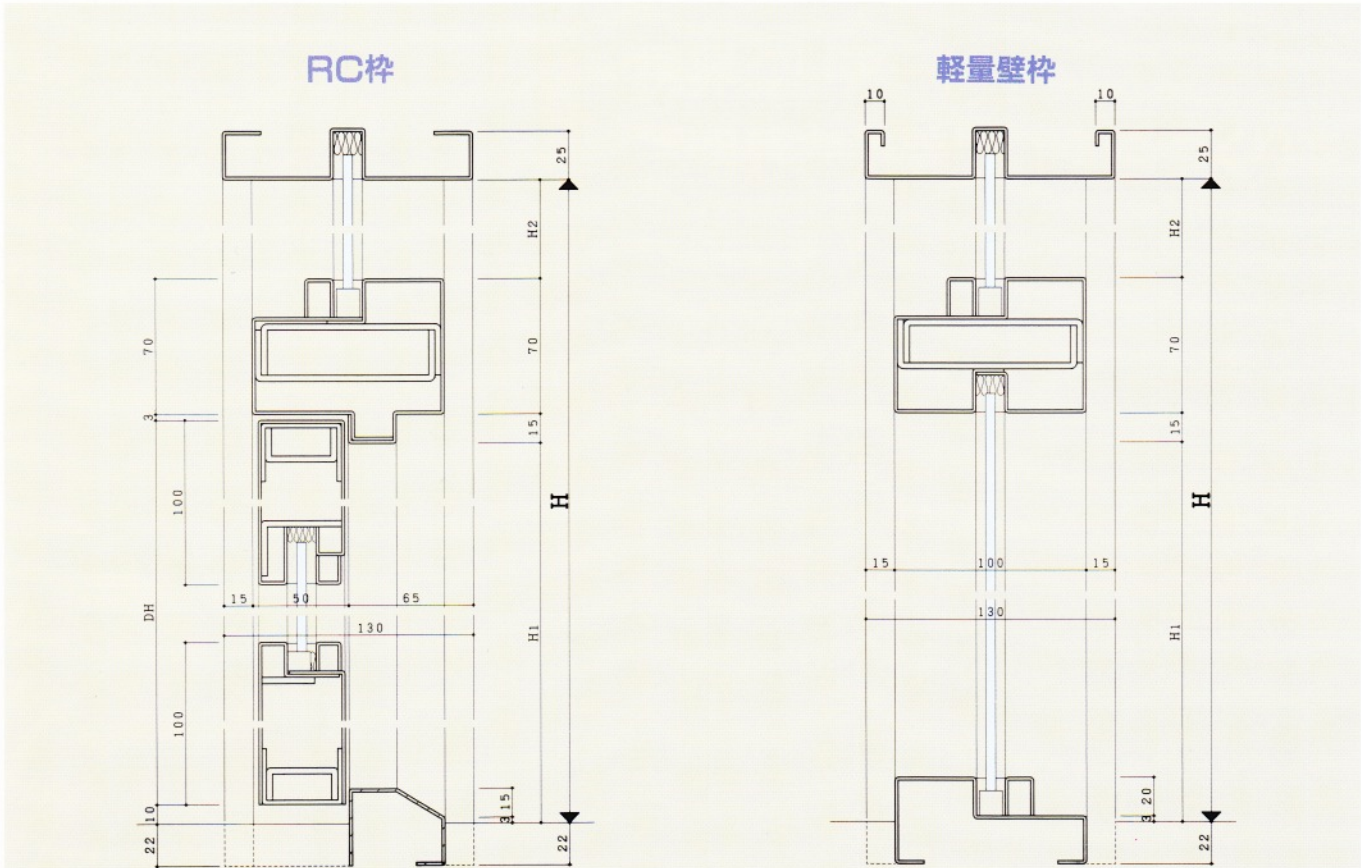
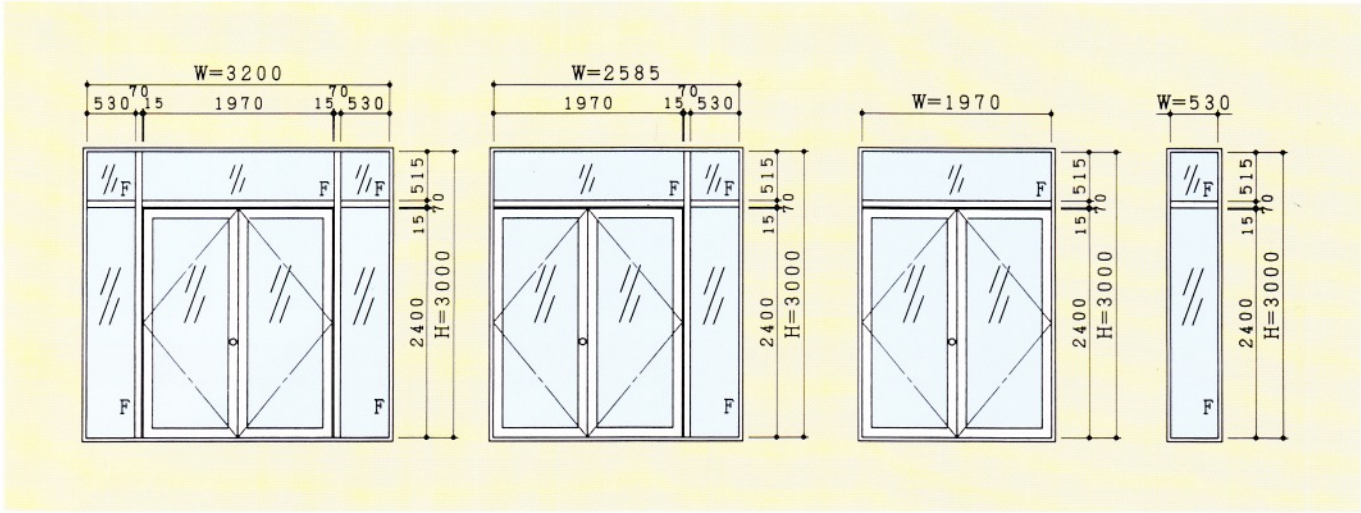

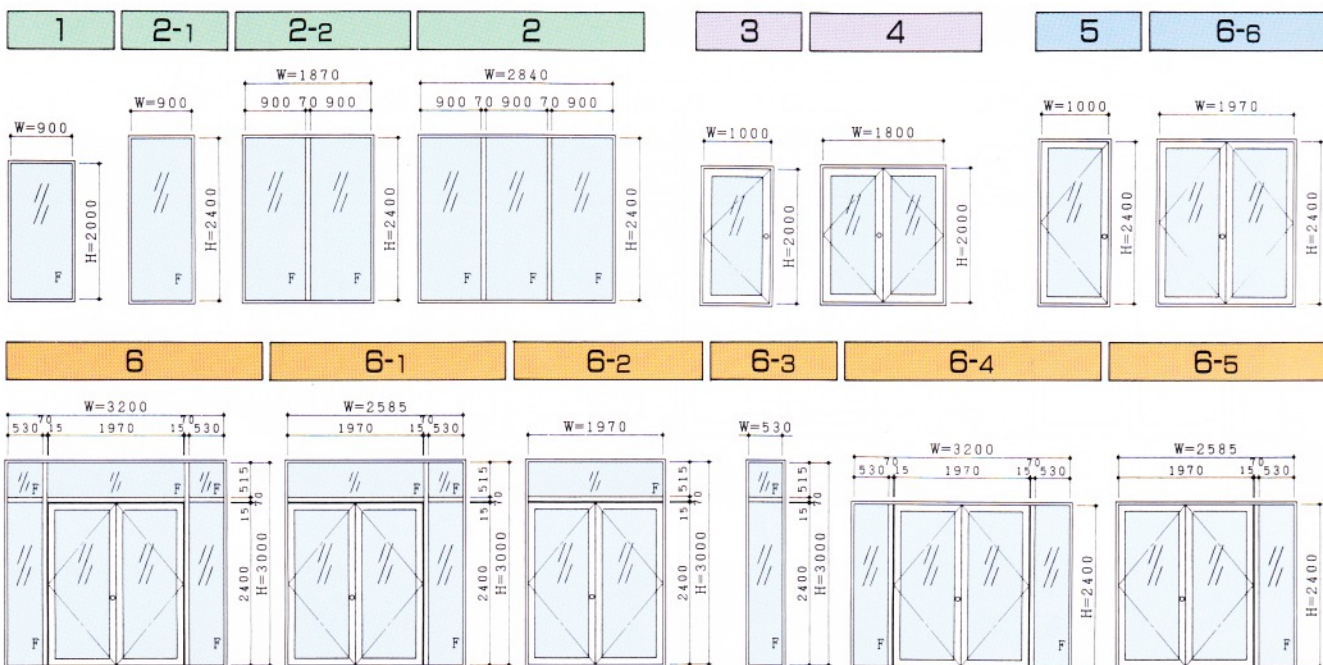

品名	甲種防火戸認定番号	認定姿図No.	バリエーション姿図No.
はめ殺しサッシ	第0103号	1	—
3連はめ殺しサッシ	第0144号	2	2-1, 2-2
片開き框ドア	第0114号	3	—
両開き框ドア	第0099号	4	—
片開き框ドア	第0157号	5	—
欄間両袖はめ殺し付両開き框ドア	第0156号	6	6-1, 6-2, 6-3, 6-4, 6-5, 6-6
片側常閉両開き戸	第0296号	4	—
欄間両袖付片側常閉両開き戸	第0297号	6	6-1, 6-2, 6-4, 6-5

使用上の注意

本シリーズは、超耐熱結晶化ガラスと、枠及扉を一体として個別認定を得た甲種防火戸の為、ご使用に際しては諸々の制約条件があります。

認定仕様以外の使い方では、甲種防火戸として認められませんのでご注意ください。

- W、H寸法は、最大寸法を示します。ただしガラスの種類によっては、最大寸法が異なってきますのでご注意ください。又、はめ殺しサッシはW、H寸法の逆使いも可能です。
- 框の見付寸法は、最小寸法を示します。(腰高ドアは縦及上部見付最小寸法以上で、窓高さは600mm以上でご使用可能です。)
- 錠前は閉鎖時にラッチの出るタイプをご使用下さい。従って本締錠と押棒の組み合わせでの使用は出来ませんのでご注意ください。
- 扉の吊金物は、丁番・ピボットヒンジ・フロアヒンジの使用が可能です。
- 両開き框ドアは、自動フラッシュボルトの使用が義務付けられており、順位調整器が必要となります。
- 片側常閉両開き戸及び欄間両袖付片側常閉両開き戸の場合、フランス落しを使用しますので片開き戸の扱いとなります。
- 各製品を組み合わせでご使用頂く場合は、耐火構造の壁等で区画して下さい。

※詳細につきましては、別途ご相談下さい。

耐火試験

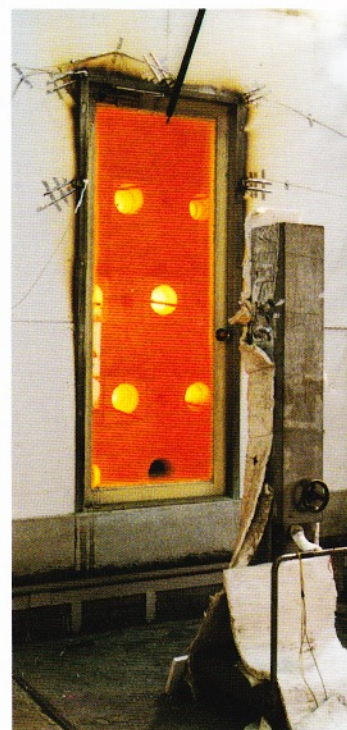

超耐熱結晶化ガラスの特長

1. 熱膨張係数はゼロに近く、800°Cに熱したガラスに冷水をかけても割れない、熱衝撃強度の強い材料です。
2. 網がなく、クリアな視界が得られ、フロートガラスと同等の透明度があります。
3. 耐熱ガラスに匹敵する化学耐久性があります。

設計・施工上の注意

1. ガラス強度は、フロートガラス5mm厚と同等です。
2. 切断は、フロートガラスと同様にガラスカッターで容易にできます。
3. 破壊時は、フロートガラスと同様に放射状に割れます。
4. 曲げ加工はできません。

品 種

ハイグレード



カスミ



梨地

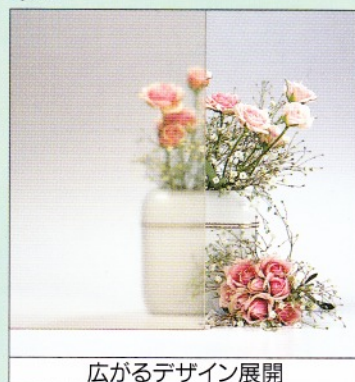

サイズ

	813×1524×5t	914×1829×5t	914×2134×5t	914×2438×5t
ハイグレード	●	●	●	●
カスミ	●	●		
梨地	●	●		

※上記以外のサイズにつきましては、別途ご相談下さい。



今日を大切に 明日に飛躍する

豊和工業株式会社

本 社 工 場 〒452-8601 愛知県西春日井郡新川町須ヶロ1900
このカタログに関してのお問合せは建材部営業課にご連絡下さい。
TEL<052>408-1163 FAX<052>409-6561